

Capristo

Montage des 488 Diffusors
Mounting of the 488 diffusor





Räder hinten abmontieren. / Remove the rear wheels.



Radkastenauskleidungen entfernen. / Remove the wheel house liners.



Diffusor abmontieren. / Remove the diffusor.



Lösen der Steckverbindungen nicht vergessen! / Remember to disconnect the plugs!

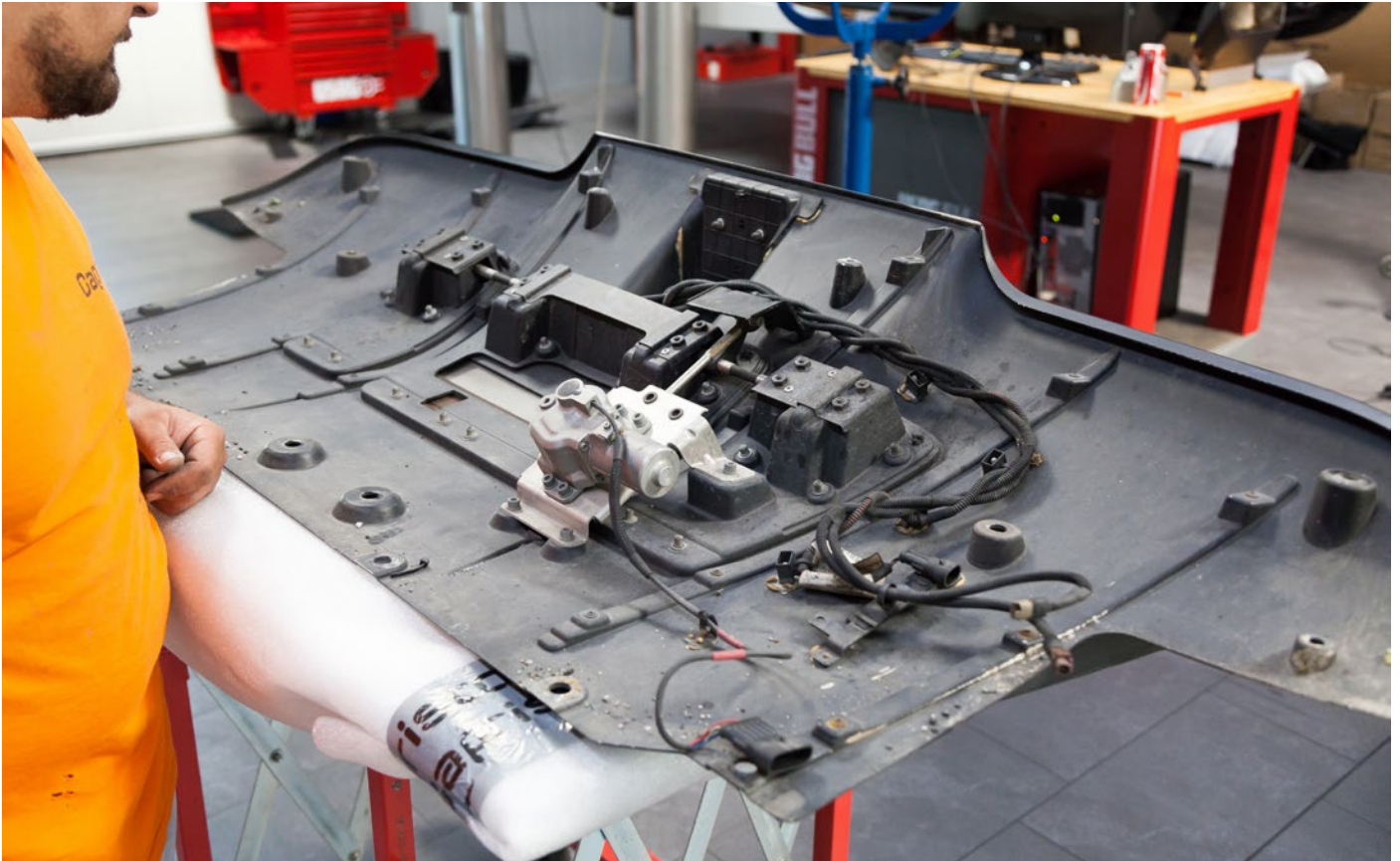

Demontierter OEM Diffusor vor der Demontage der Anbauteile. / Demounted OEM diffuser prior to the disassembly.

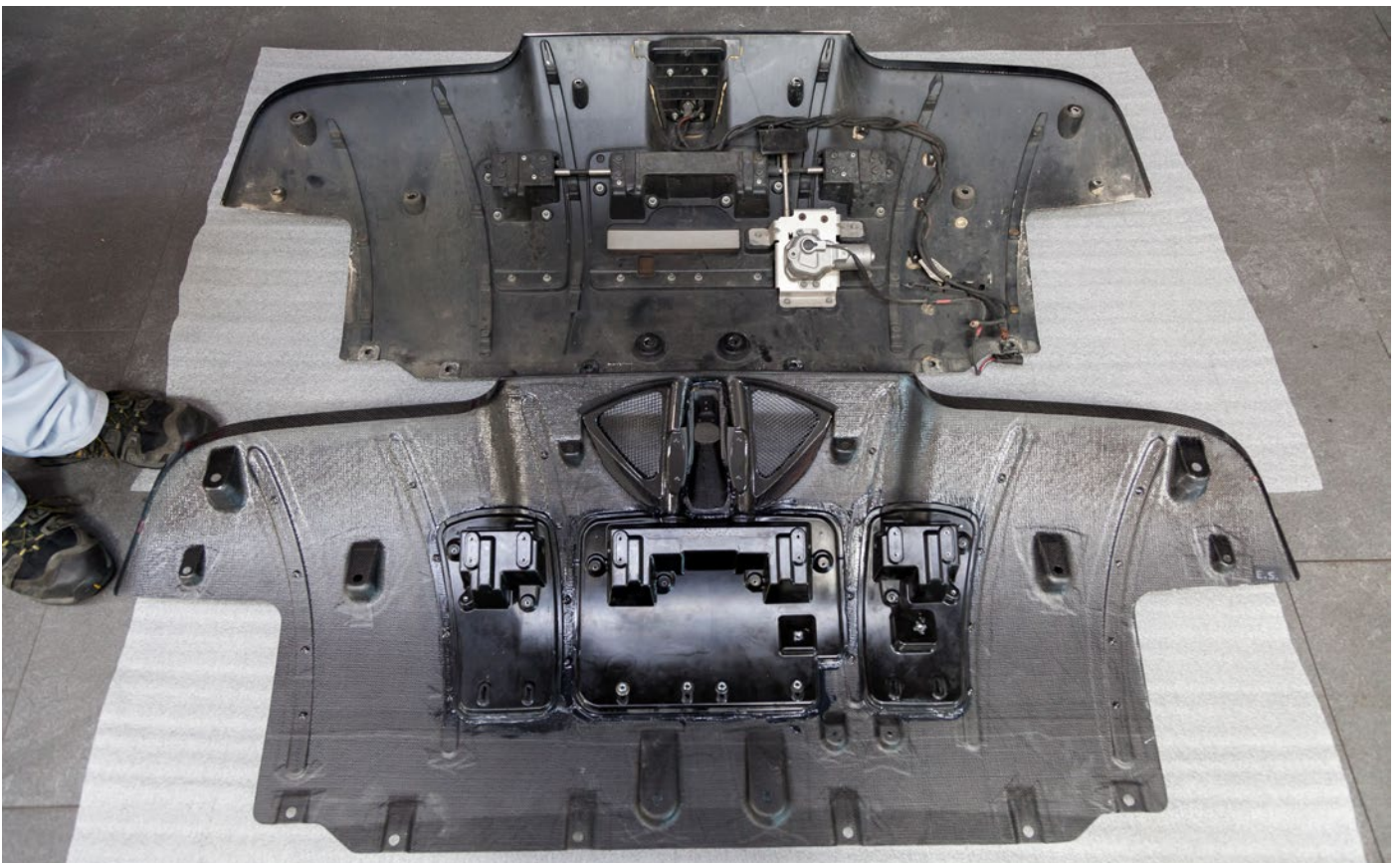

Anbauteile müssen nun vom OEM Diffusor demontiert und auf den Capristo-Diffusor montiert werden. / Attached parts have to be swapped onto the Capristo-Diffusor.



Kamera-Bremslichteinheit demontieren und Kamera ausbauen. / Demount the cam-brake light unit and detach the cam.



Kamera-Bremslichteinheit demontiert. / Dismounted cam-brake light unit.

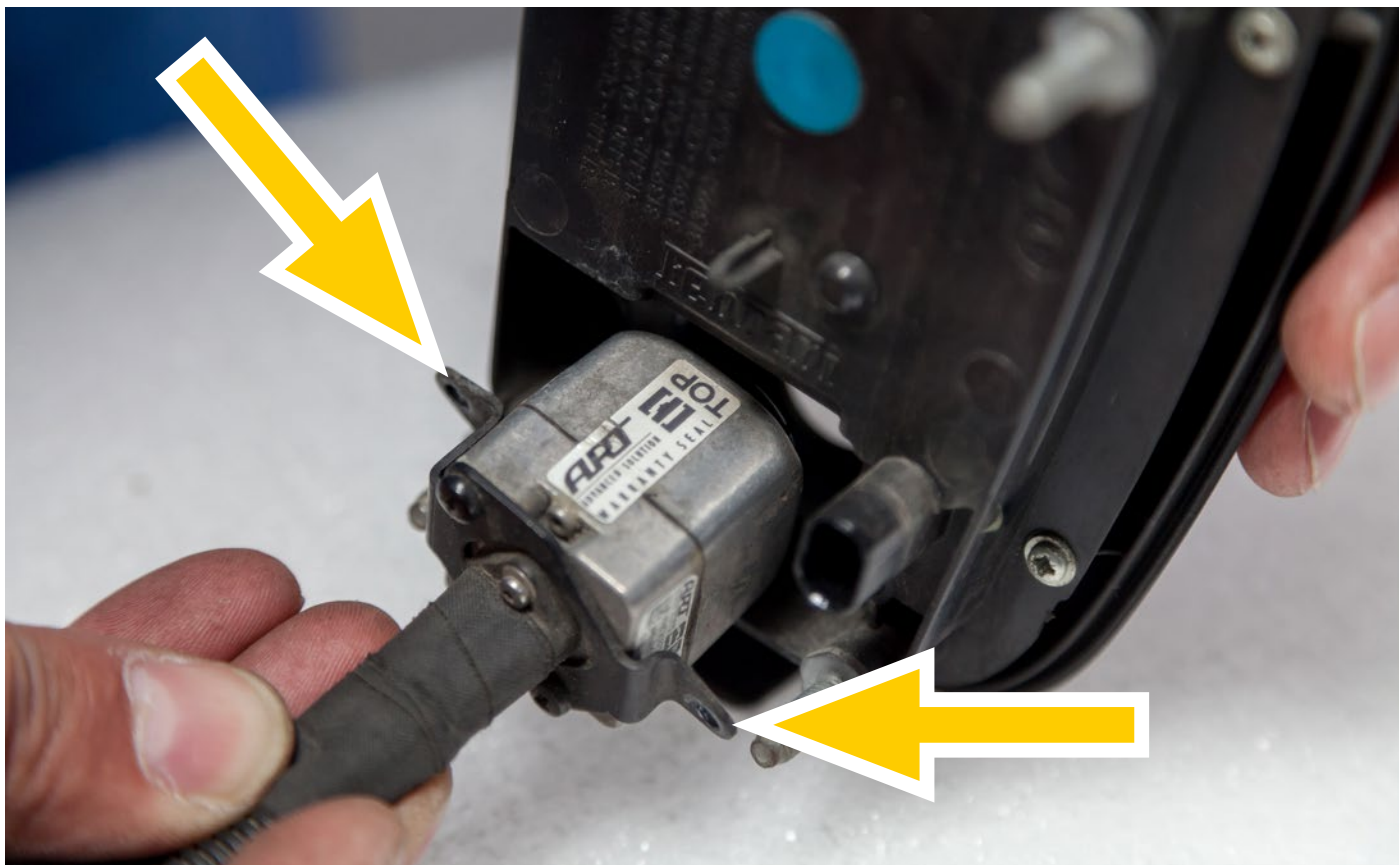

Die Kamera und Haltebügel ausbauen (Haltebügel wird nicht mehr benötigt). / Demount cam and holder (holder will not be used anymore).

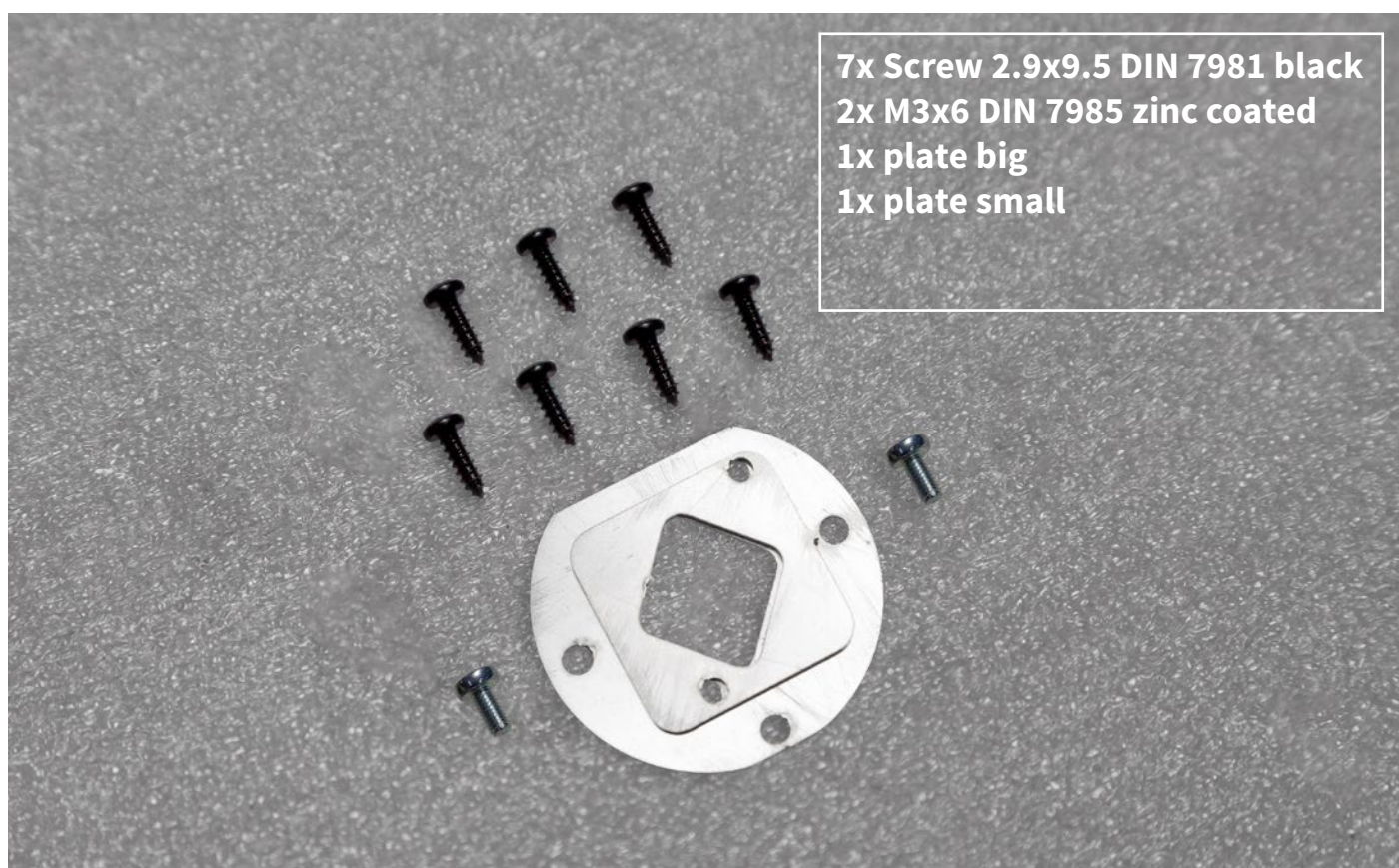

Der Haltebügel wird durch diese Platten ersetzt. / The holding bracket will be replaced by these plates.



Führen Sie die Kabel wie gezeigt durch die Platten. / Put the wires through the plates in the shown manner.



Platten wie gezeigt an Kamera schrauben. / Screw the plates onto the cam as shown.

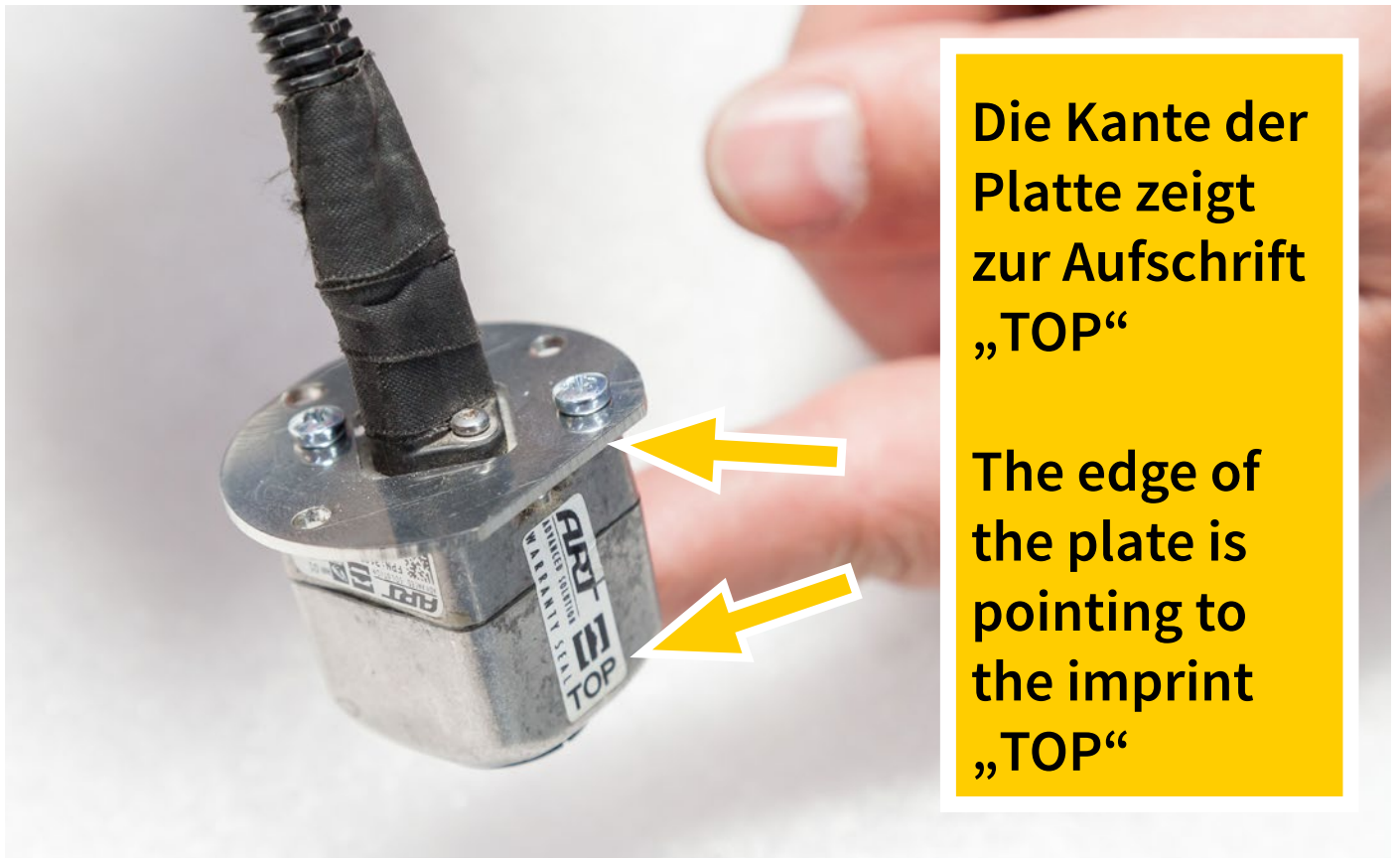

Nieten mit Nietenzange verpressen. / Affix the rivets with a rivet gun.



Vormontierte Kamera in der Aufnahme verschrauben. / Mount the cam unit into the cam bay.



Fertig montierte Kameraeinheit mit eingebauter LED-Leuchte. Zur Montage der Leuchte wird das Glas entfernt (zwei Schrauben von hinten). / Ready mounted cam unit with LED light. To mount the light, the glass has to be removed (two screws from the rear side).



Weitere Anbauteile entfernen. / Dismount the other attached parts.



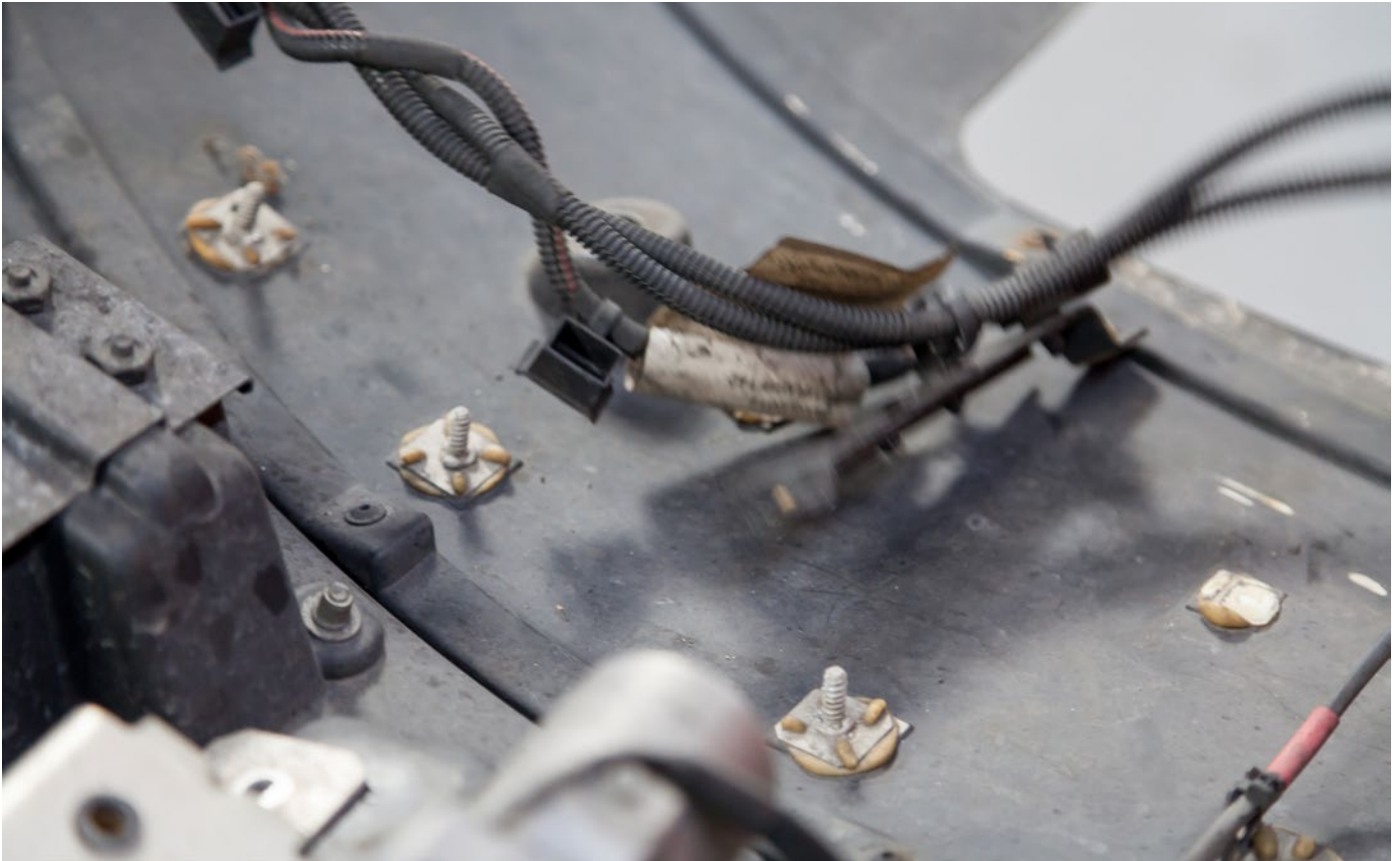

Klappen: Diese Bolzen werden entfernt (Sprengring entfernen und Bolzen herausdrücken) und durch Schrauben und Muttern ersetzt. / Flaps: These bolts will be removed (remove snap ring and push out the bolt) and replaced by screws and nuts.



Klappen Abschrauben. / Demount the flaps.



Platten entfernen (werden nicht mehr benötigt). / Remove the plates (will not be used anymore).



Platten entfernen (werden nicht mehr benötigt). / Remove the plates (will not be used anymore).



Alle drei Platten werden nicht mehr benötigt. / All three plates will not be used anymore.



Bügel der Achsen lösen und entfernen. / Remove the brackets of the axes.

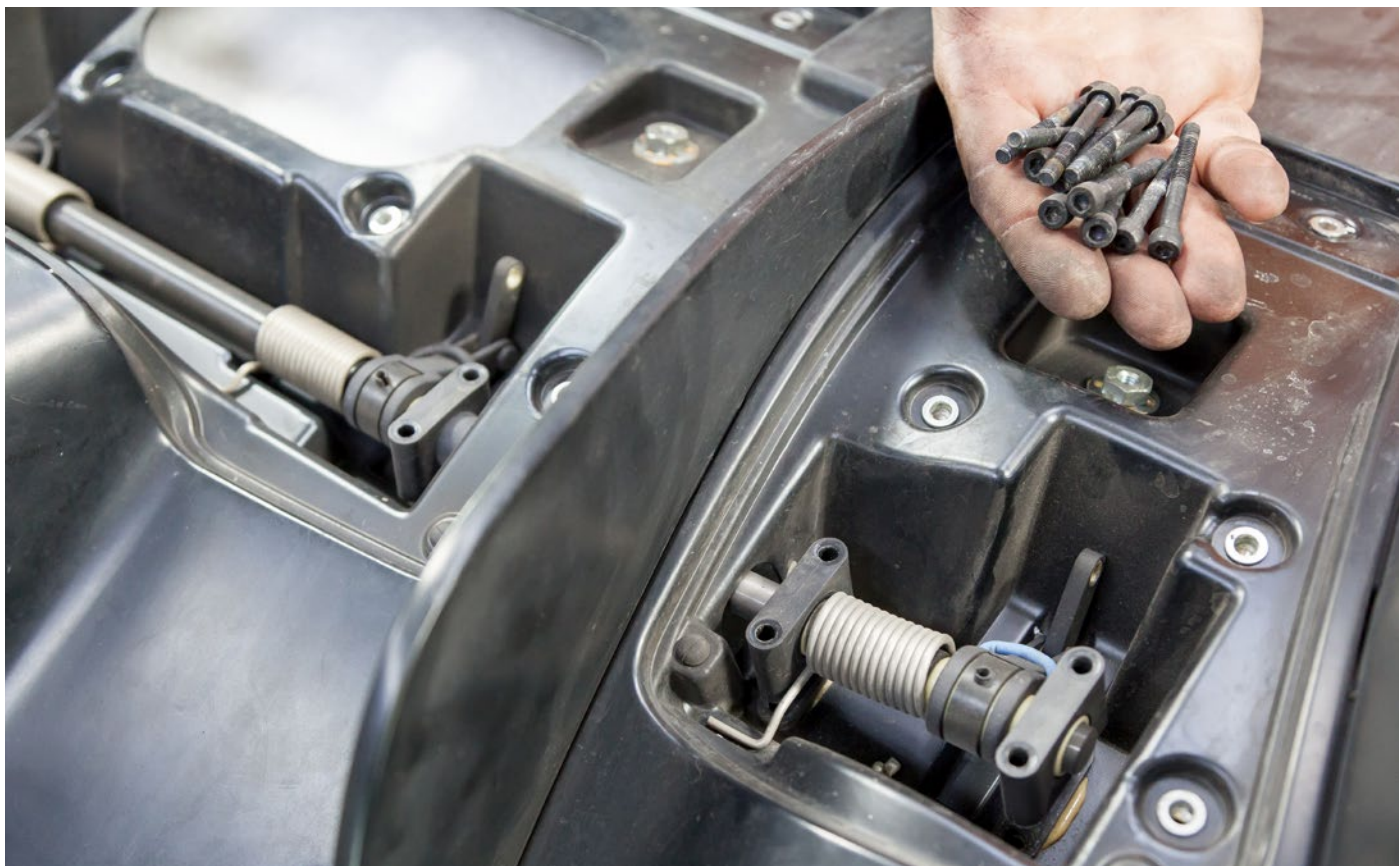

Schrauben werden wiederverwendet. / Screws will be used again.



Achsen auseinander ziehen und zur Außenseite herausnehmen. / Pull the axes apart and remove them towards the outside.

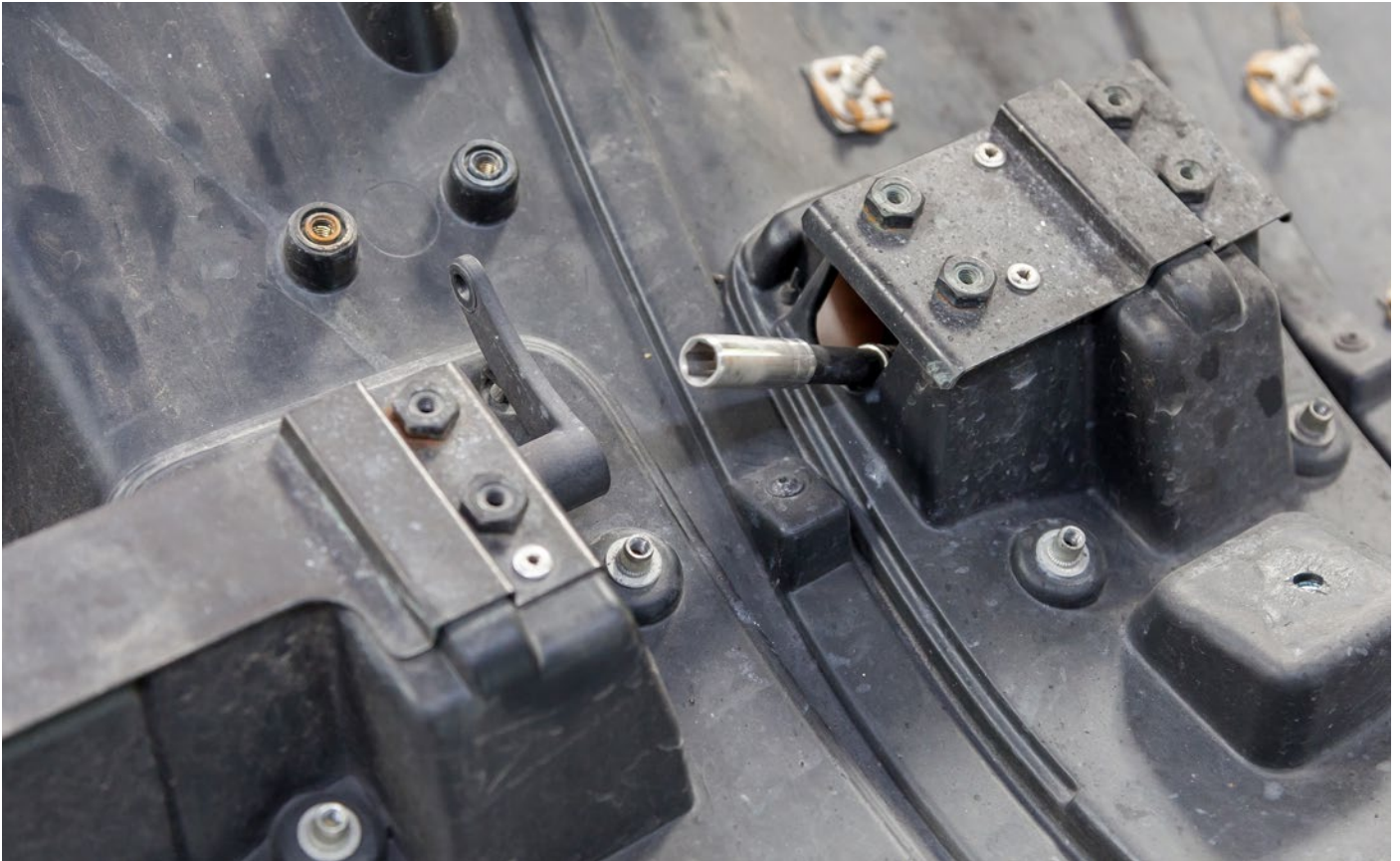

Achsen auseinander gezogen. / Axes pulled apart.

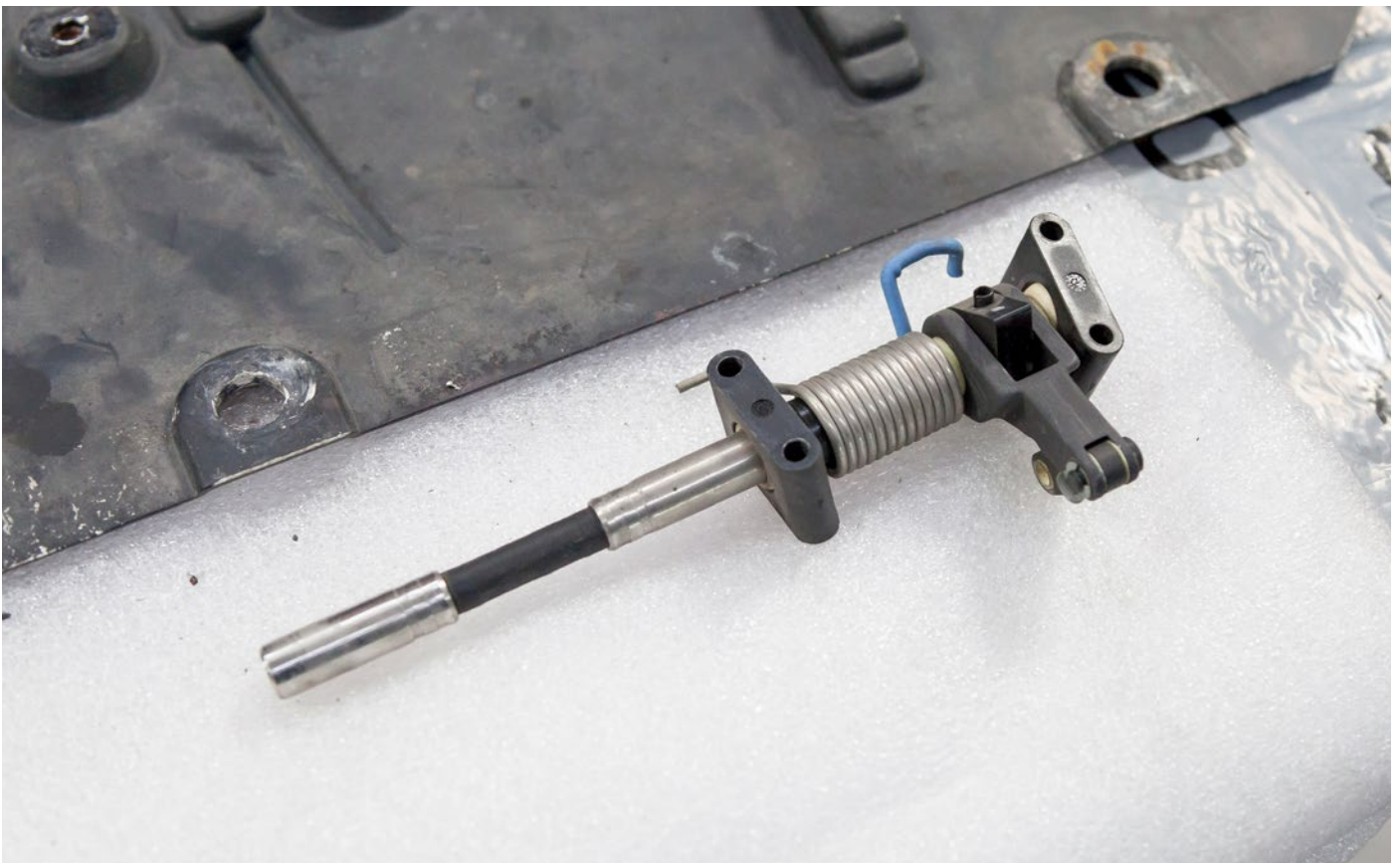

Die erste Achse ist demontiert. / The first axis is demounted.



Alle Achsen ausgebaut. / All axes demounted.

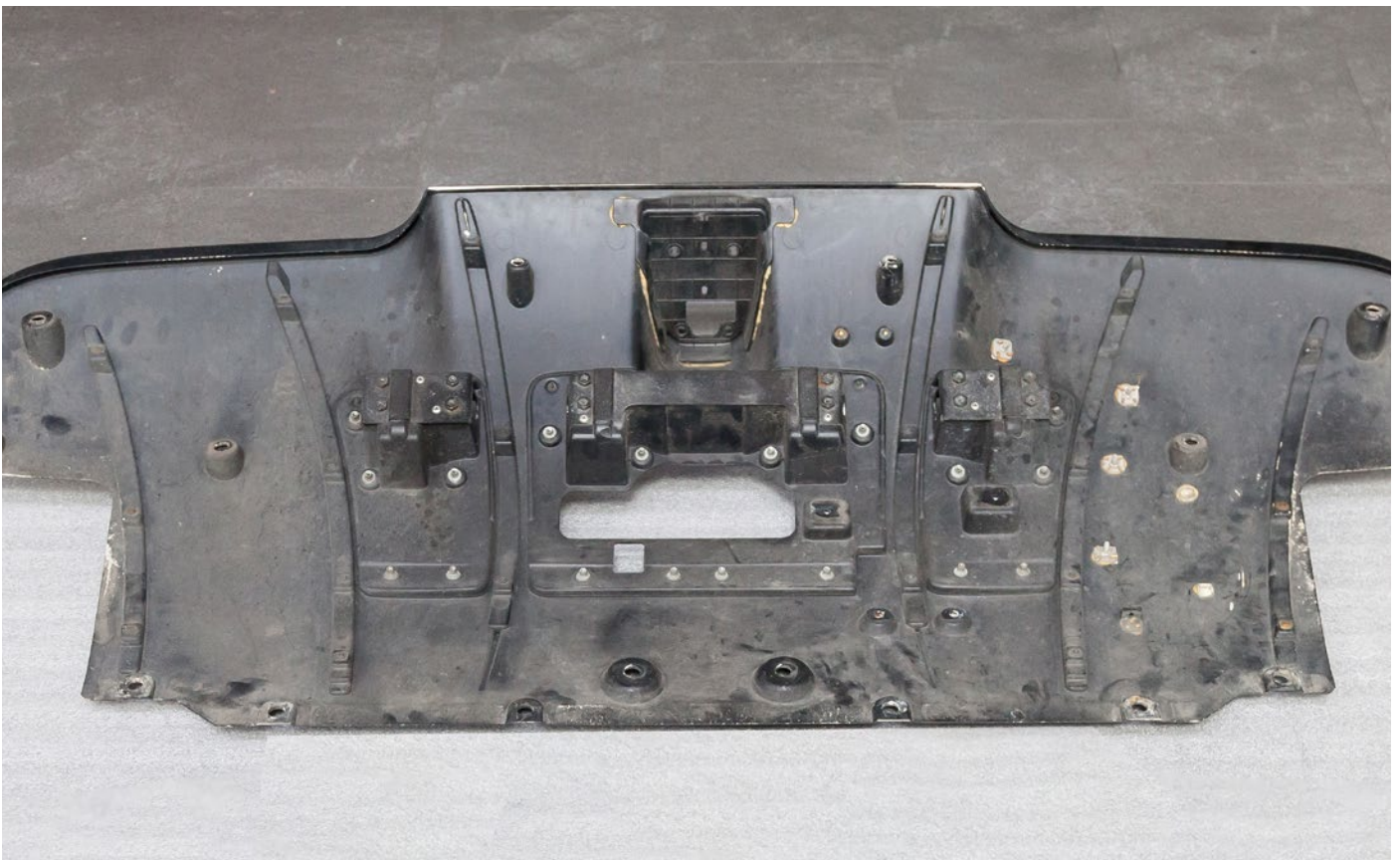

Alle notwendigen Teile abgebaut. Der Rest verbleibt. / All parts demounted. The rest remains



Die abgebaute Mechanik wird nun in umgekehrter Reihenfolge in den Capristo-Diffusor gebaut. / The demounted mechanical parts have to be mounted to the Capristo-Diffusor in the reversed manner.

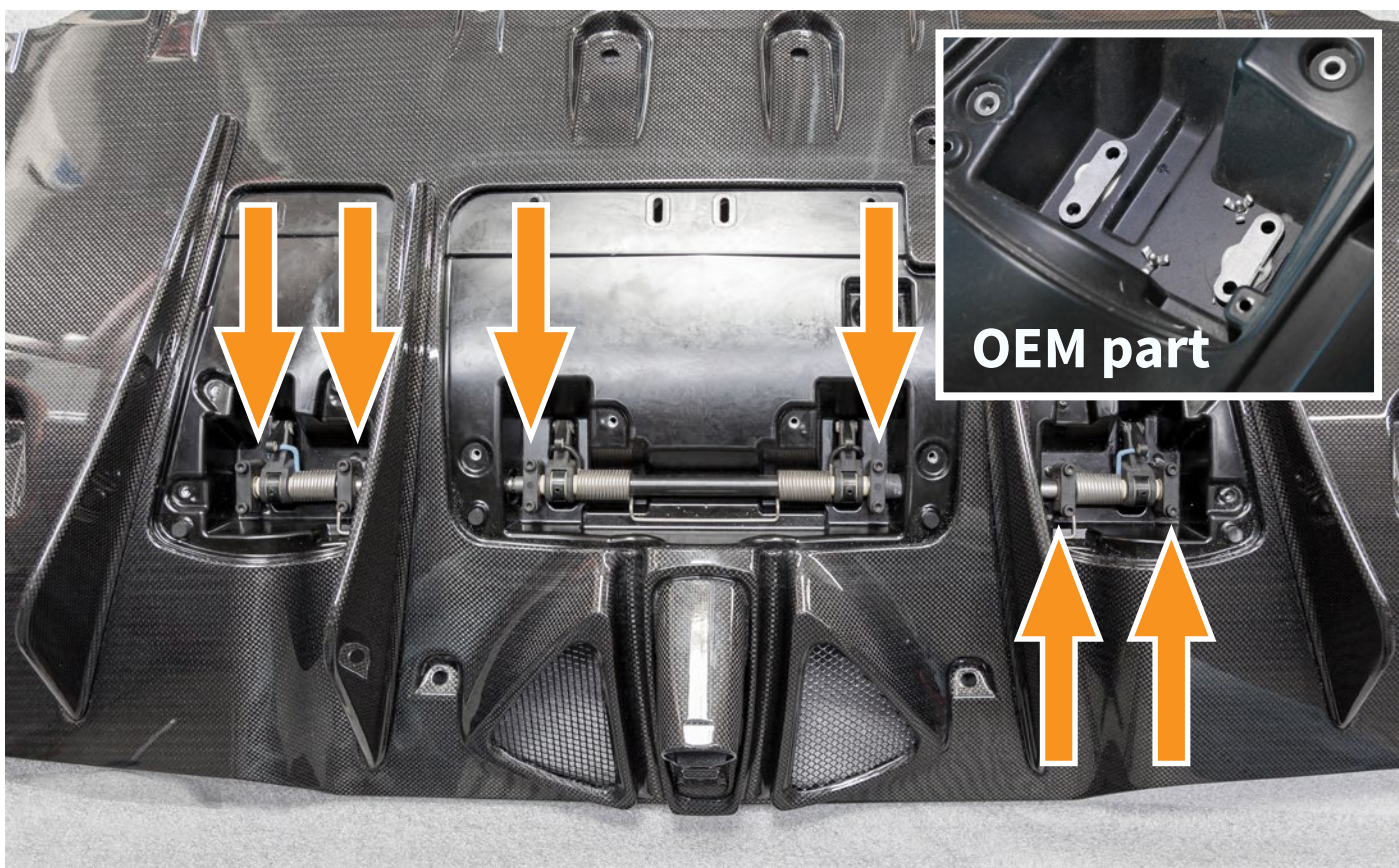

Abgebaute Mechanik komplett verbaut. Pfeile markieren die Stellen für die Abstandplatten/ Demounted mechanical parts have been swapped. Arrows mark the spots for the spacer plates

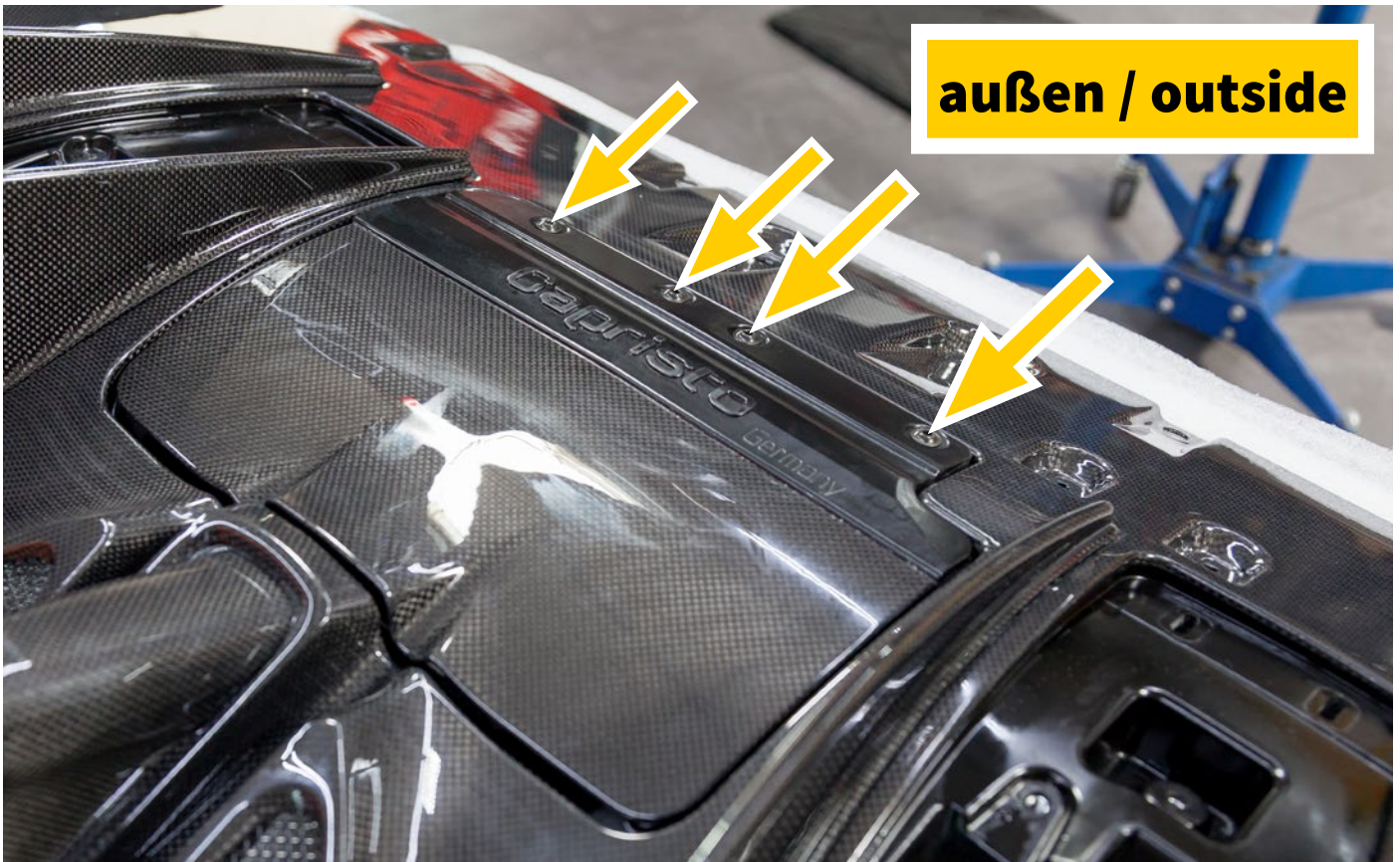

Klappen montieren. Einstellen mit Langlöchern möglich. / Mount the flaps. Adjust via long holes.

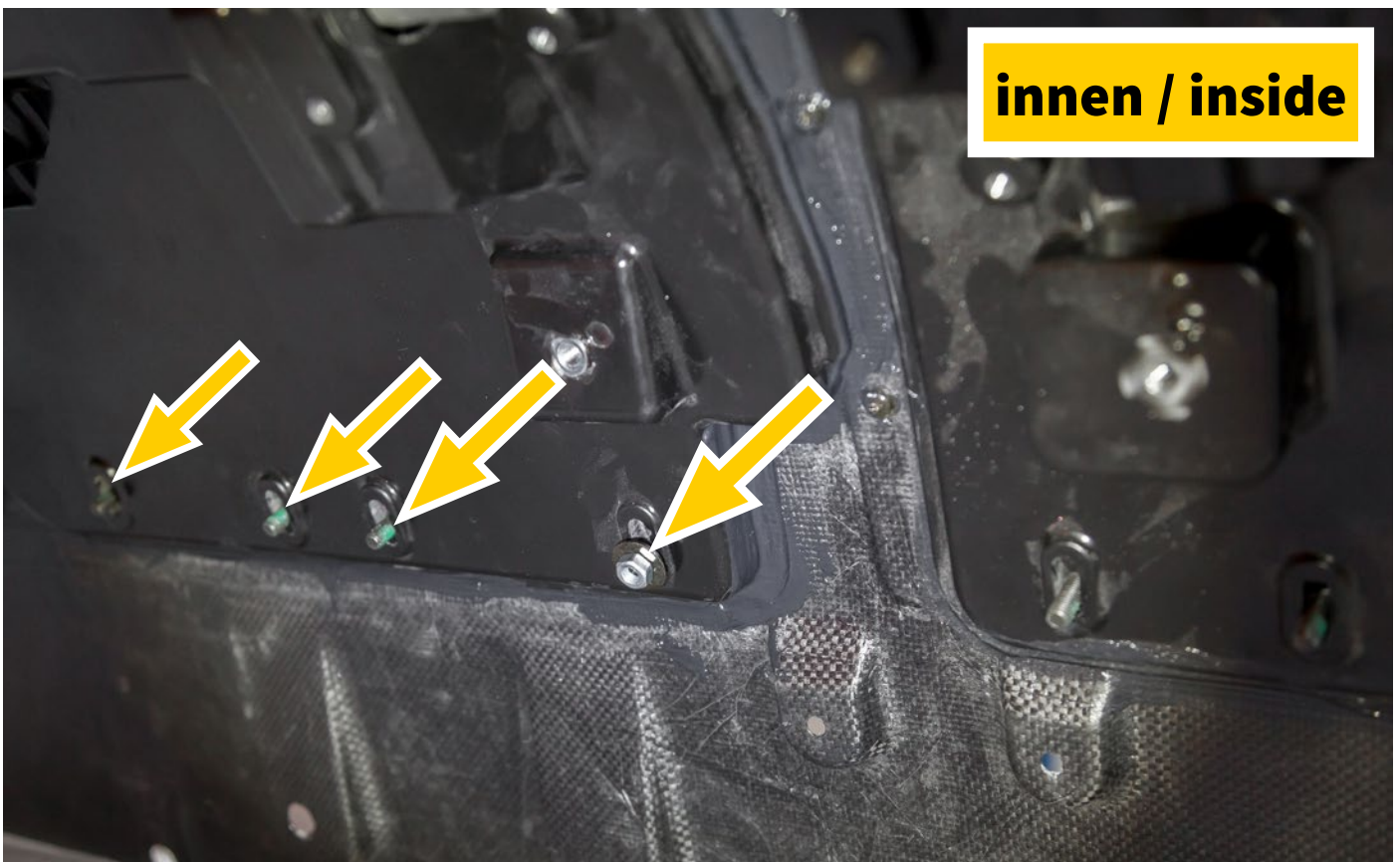

Klappen montieren. Einstellen mit Langlöchern möglich. / Mount the flaps. Adjust via long holes.

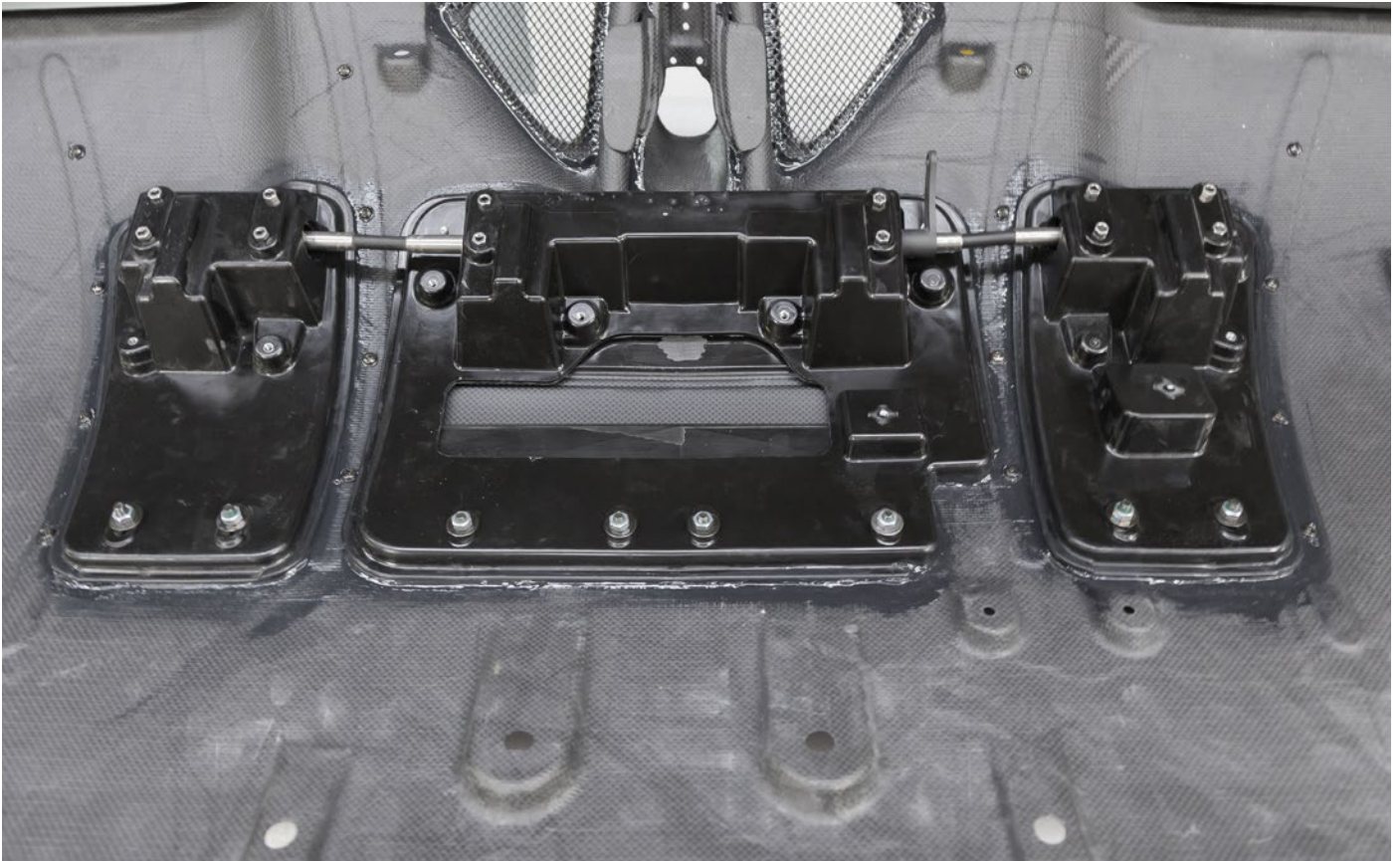

Klappen sind angeschraubt. / Flaps are all screwed on.

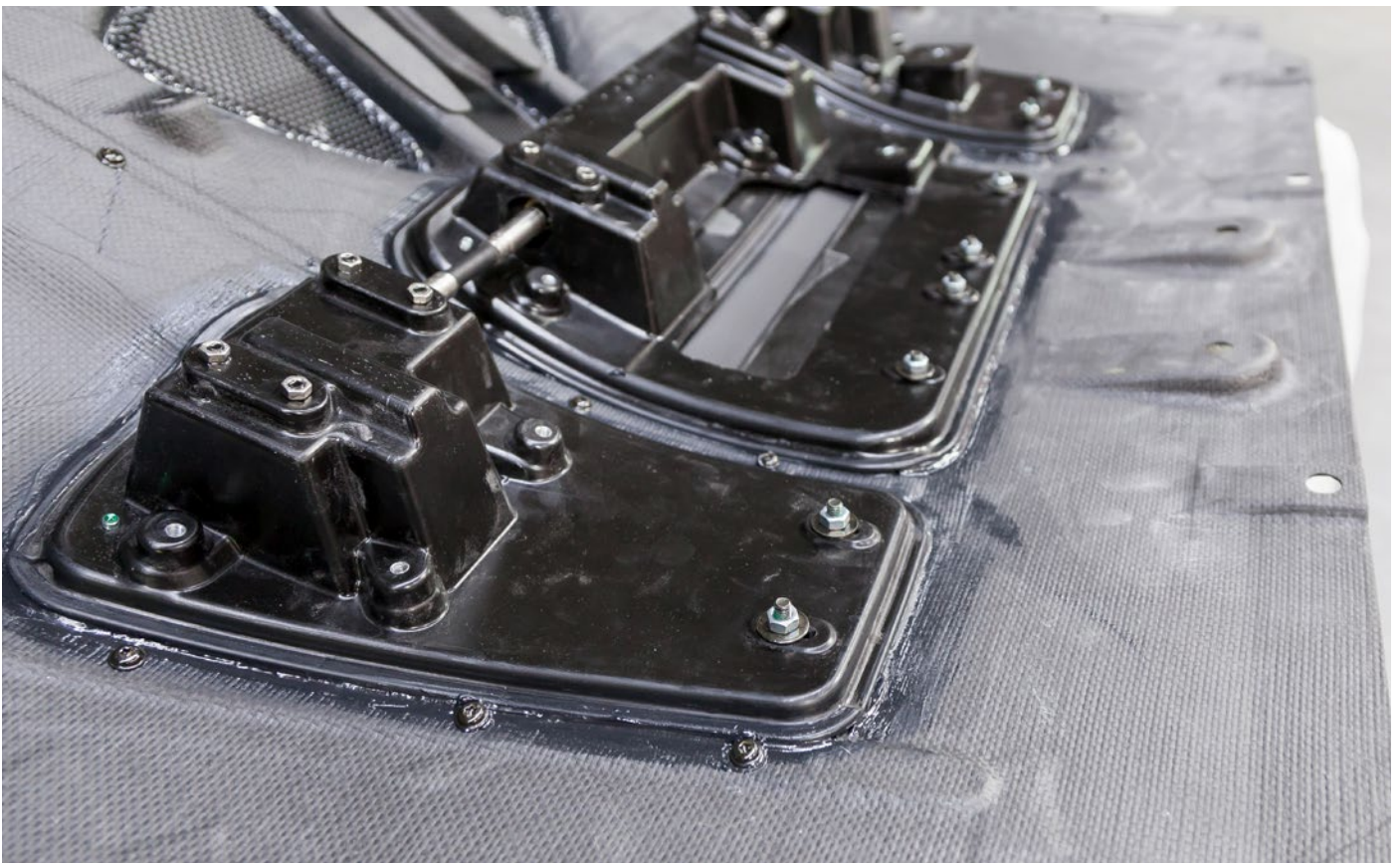

Klappen sind angeschraubt. / Flaps are all screwed on.

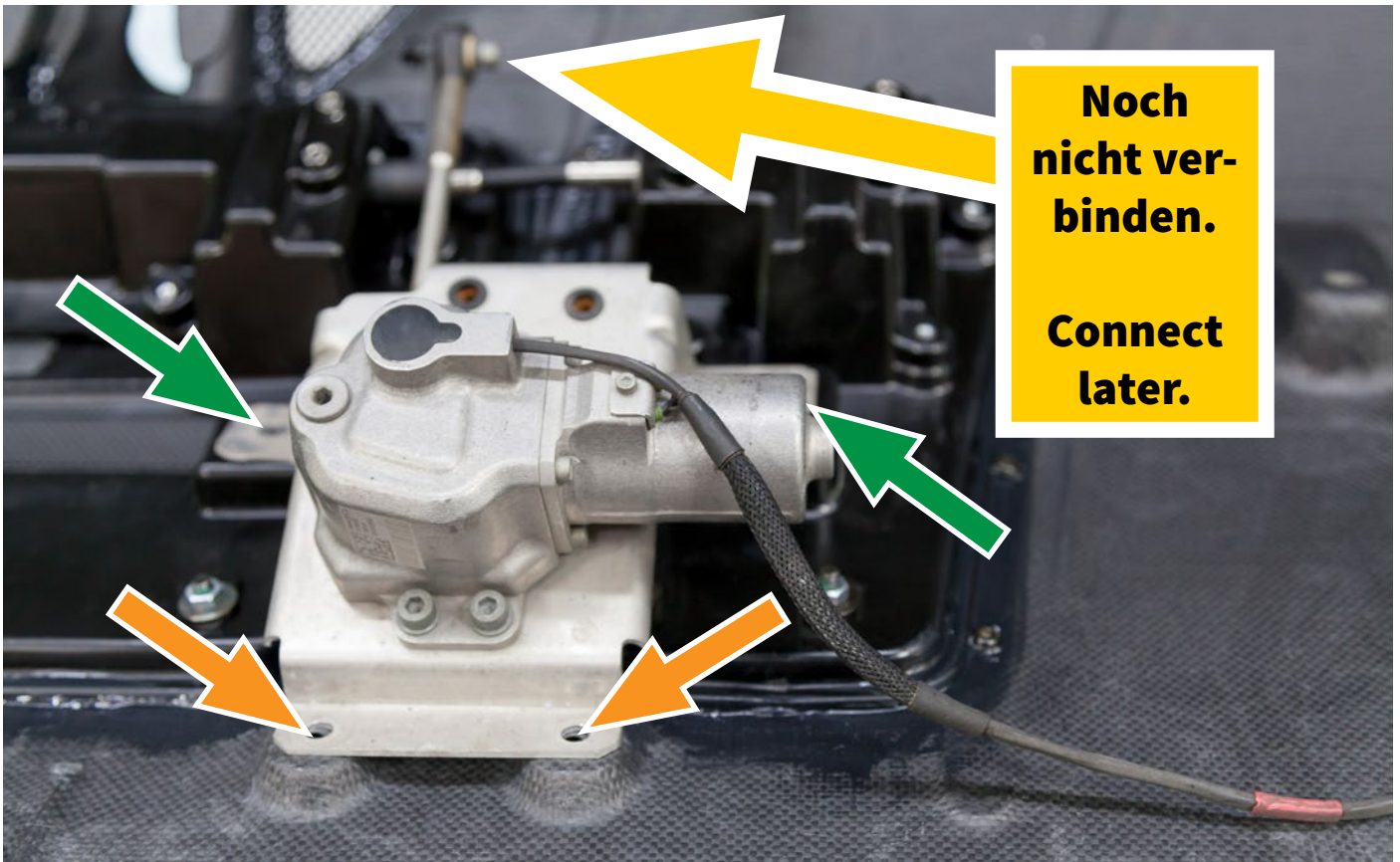

Aktuator montieren (grün/orange), aber die Schubstange zunächst nicht an den Hebel der Achse schrauben (gelb). Grüne Pfeile: OEM Schrauben. Orangene Pfeile: OEM Schrauben plus M6 Muttern (schwarz, mitgeliefert). / Mount the actuator (green/orange) but leave the driving rod unconnected to the crank for now (yellow arrow). Green arrows: OEM screws. Orange arrows: OEM screws plus M6 nuts (black, delivered).

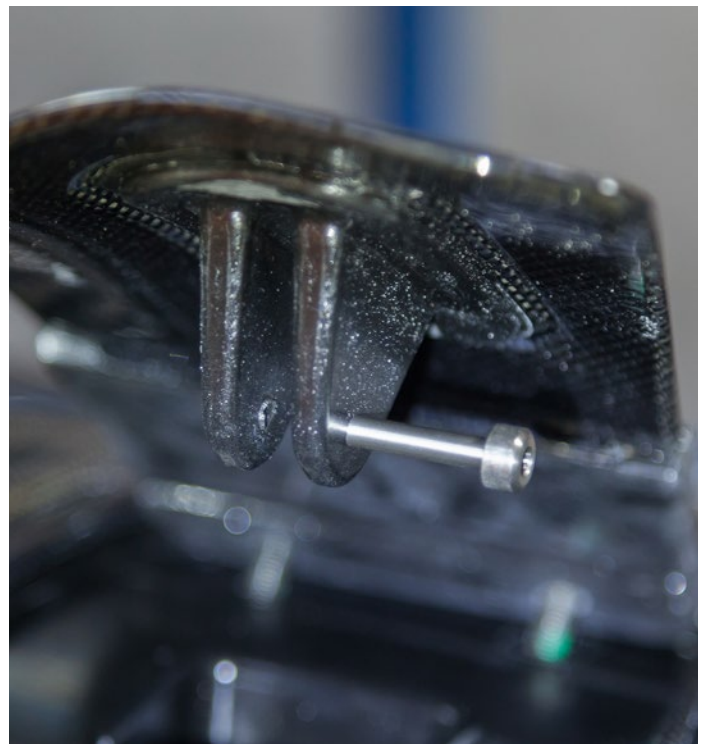

Laschen der Klappen mit den Hebeln der Achse verbinden, die alten Bolzen mit Sprengringen werden durch mitgelieferte Schrauben ersetzt. / Connect the lugs of the flaps with the cranks of the axes. The old bolts are replaced by delivered screws and nuts.



Lasche einer Klappe verbunden mit dem Hebel der Achse. / Lugs of a flap are connected with the crank of the axis.

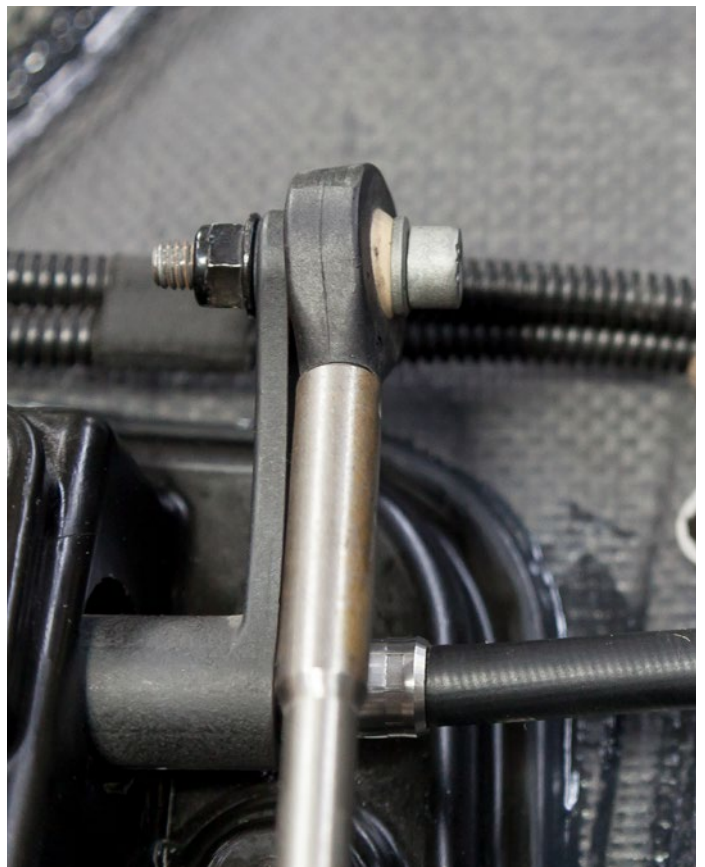

Jetzt kann die Schubstange verbunden werden. / Now the driving rod can be connected.



Kameraeinheit in den Diffusor einführen. / Insert the cam unit into the diffusor.



Kameraeinheit anschrauben. / Screw the cam unit.



Kabel verlegen und befestigen. / Route the harness and affix it.



Kabel werden mithilfe der mitgelieferten Ösen und Kabelbinder befestigt. / Harness will be fixed by the delivered eyelets and cable ties.

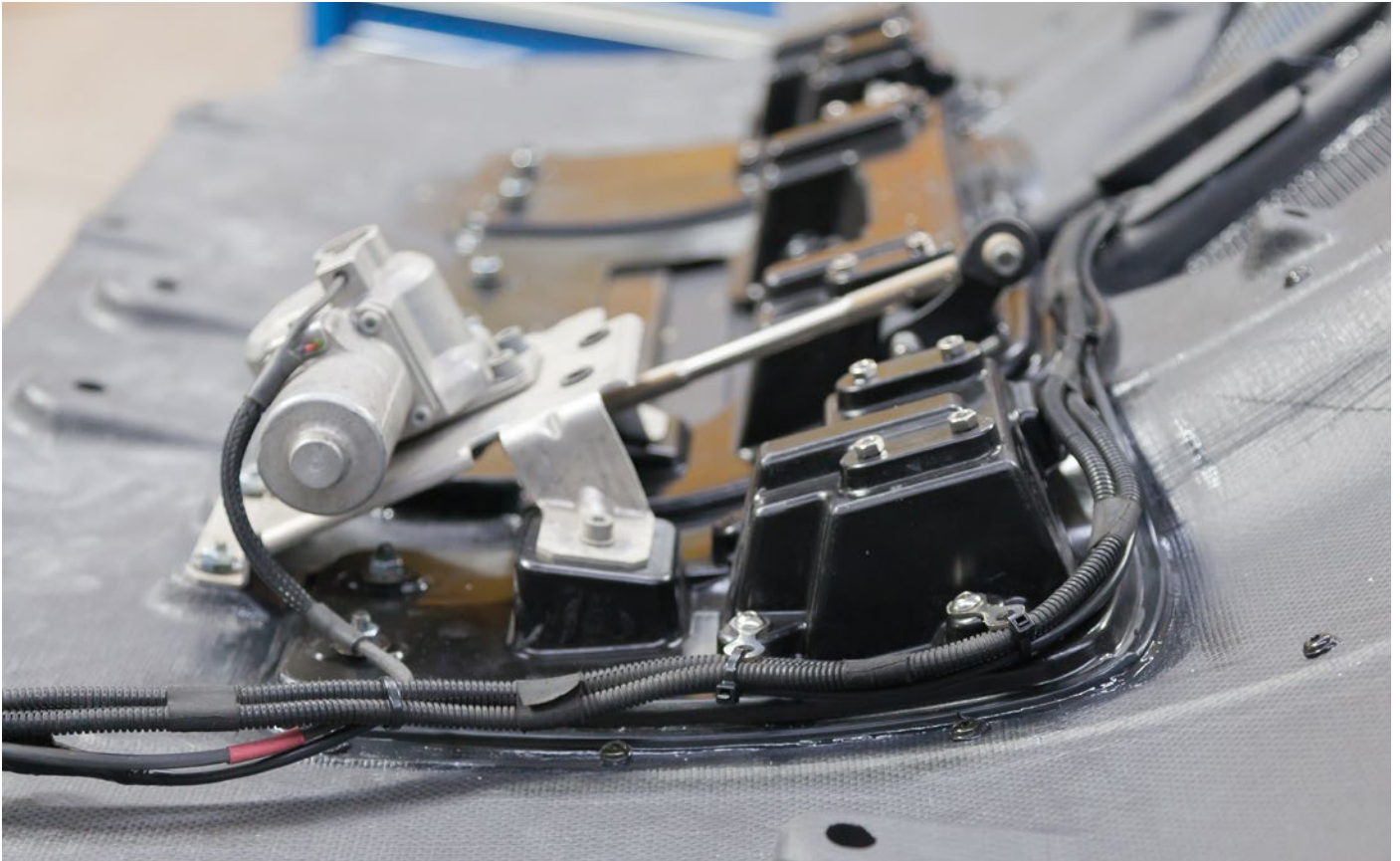

Kabel werden mithilfe der mitgelieferten Ösen und Kabelbinder befestigt. / Harness will be fixed by the delivered eyelets and cable ties.



Vor der Montage des Diffusors muss das Hitzeschutzblech angebracht werden, wie hier gezeigt. / Prior to mounting the diffuser, the heat protection sheet has to be mounted in the shown manner.



Vor der Montage des Diffusors, muss das Hitzeschutzblech angebracht werden, wie hier gezeigt. / Prior to mounting the diffuser, the heat protection sheet has to be mounted in the shown manner.



Montieren Sie den Diffusor und vergessen Sie nicht, die Kabel wieder zu verbinden. / Mount the diffuser and don't forget to reconnect the wires.



Bevor Sie die Werkstatt verlassen, machen Sie bitte eine Funktionsprüfung von Kamera bzw. Leuchte! / Before leaving the garage, please check the functionality of the cam and/or the light!

488 diffusor mounting accessory

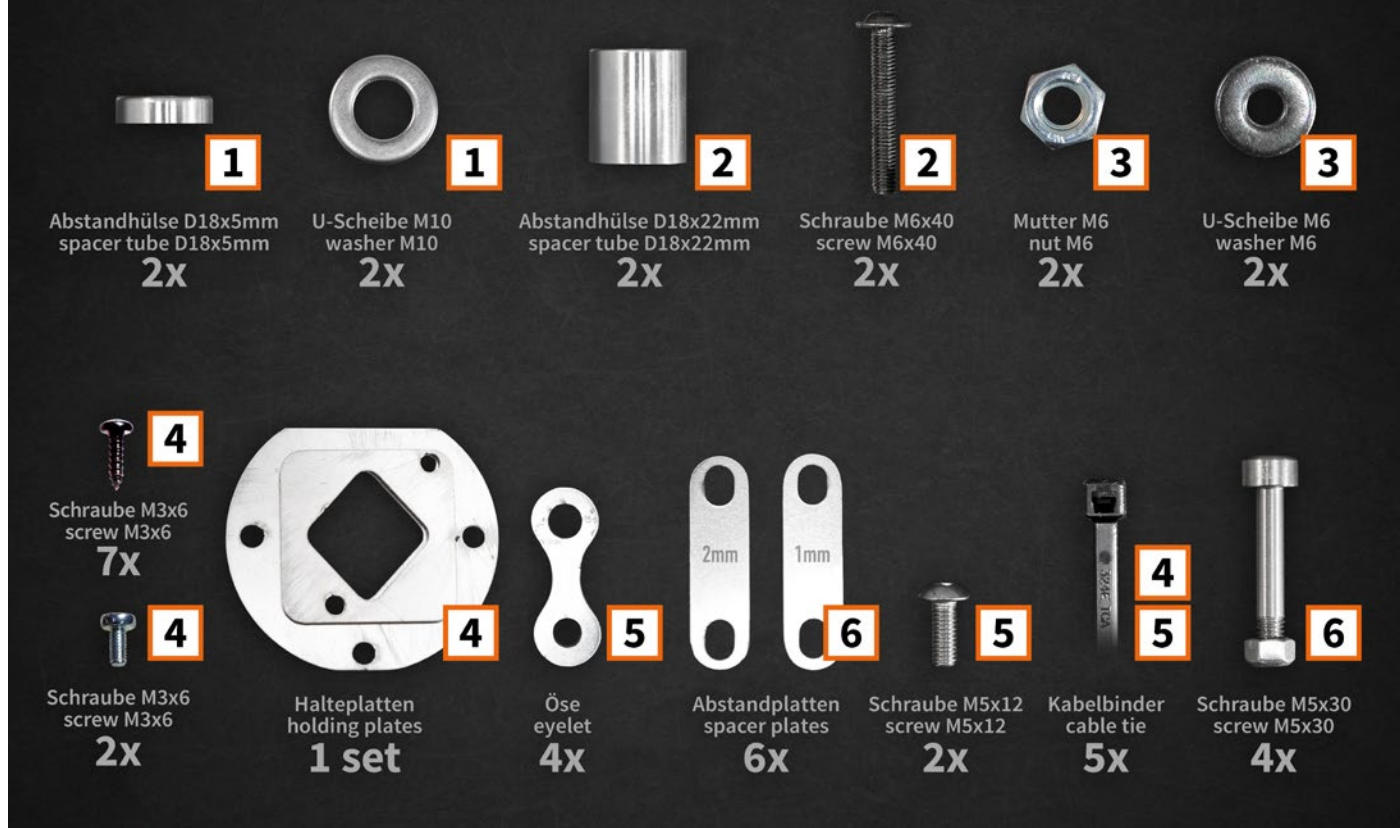

Mitgeliefertes Montagezubehör:

Pos. Anz. Teil

2x	Abstandshülse D18x5 Aluminium	}	1
2x	U-Scheibe M10.....		
2x	Abstandshülse D18x22 Aluminium	}	2
2x	Schraube M6x40 schwarz.....		
2x	Mutter M6.....	}	3
2x	U-Scheibe M6		
2x	Schraube M3x6 verzinkt.....	}	4
7x	Blehschraube 2,9x9,5 schwarz....		
1x	Halteplatte rund für Kamera.....		
1x	Halteplatte rechteckig für Kamera	}	5
4x	Ösen für Kabelbefestigung incl. 5x Kabelbinder 100-150mm		
2x	Schraube M5x12	}	6
4x	Schraube M5x30 Edelstahl.....		
4x	Mutter M5 selbstsichernd.....		
6x	Abstandplatte 2mm und 1mm		

Kameraeinheit und Hitzeschutzblech liegen bei, sie sind nicht vormontiert.

Provided mounting accessory:

pos. pcs. part

2x	spacer tube D18x5 Aluminum	}	1
2x	washer M10.....		
2x	spacer tube D18x22 Aluminum	}	2
2x	screw M6x40 black.....		
2x	nut M6	}	3
2x	washer M6		
2x	screw M3x6 zinc plated.....	}	4
7x	screw 2,9x9,5 black.....		
1x	holding plate round for camera.....		
1x	holding plate rectangular for camera	}	5
4x	eyelets for harness fastening incl. cable ties 100-150mm		
2x	screw M5x12.....	}	6
4x	screw M5x30 stainless.....		
4x	locknut M5.....		
6x	spacer plate 2mm and 1mm		

Camera unit and heat protection sheet are contained, they are not pre assembled.

